



МИАССМЕБЕЛЬ

Набор (комплект) мебели для комнат  
"Престиж"  
Мебель для гостиной



Партия №

Цвет :

**EAC**

## **Тумба для телерадиоаппаратуры**

Инструкция по сборке,  
уходу и эксплуатации



Предприятие-изготовитель:  
ЗАО "Миассмебель", Россия, 456303,  
Челябинская обл., г. Миасс, ул. 60 лет Октября, 13

## Габаритные размеры изделия 1710x482x742

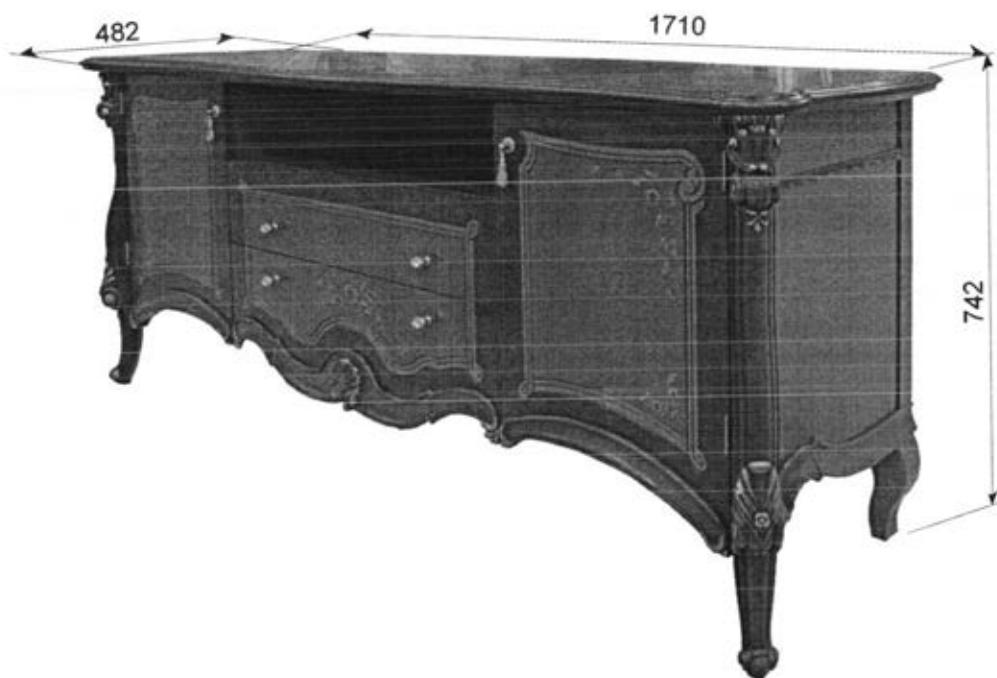

Благодарим Вас за выбор продукции, выпускаемой под торговой маркой "Миассмебель". Наши изделия разработаны в соответствии с высокими требованиями качества, функциональности и дизайна. Мы уверены, что Вы будете довольны приобретением нового изделия от нашей фирмы.

Перед началом сборки изделия внимательно прочитайте данную инструкцию, в которой содержится полная информация о последовательности сборки, а также рекомендации по правильной эксплуатации и уходу за ним.

Изготовитель оставляет за собой право совершенствования конструкции изделия, замены лицевой фурнитуры на более современную без внесения изменений в настоящую инструкцию, так как предприятие постоянно работает над улучшением выпускаемой продукции.

## Общие рекомендации по сборке

**Будьте аккуратны при сборке изделия!!!**

Для удобства, рекомендуем производить сборку изделия вдвоем. Для сборки необходимо иметь молоток и отвертки с крестообразным и с прямым шлицем.

Перед началом сборки рекомендуем Вам проверить наличие деталей, фурнитуры и метизов по маркировочной этикетке и комплектовочной ведомости (см. Спецификацию деталей по пакетам и Спецификацию фурнитуры и метизов).

Во избежание повреждения деталей, сборку необходимо производить аккуратно, на прокладочном материале (энергофлексе).

Пользоваться молотком необходимо через мягкую прокладку или деревянный брусок.

В процессе сборки изделия будьте осторожны и внимательны, соблюдайте меры предосторожности при использовании молотка и других инструментов. *Установку саморезов, шурупов, винтов, (метизов)* необходимо производить при помощи отвертки, закручивая по часовой стрелке.

### Спецификация деталей по пакетам

№ пакета	№ детали	Наименование	Размер, мм	Кол-во
16.1	01	Крышка	1710x482	1
	06	Стенка горизонтальная	1534x400	1
16.2	02/03	Стенка вертикальная левая/правая в сборе	710x460	1/1
	06.02/03	Боковая стенка ящика левая/правая	353x100	2/2
	10	Полка	407x370	2
	22	Опора	220x60x60	2
16.3	04/05	Стенка вертикальная левая/правая	474x400	1/1
	14.05	Дно ящика	655x343	2
	07	Стенка горизонтальная	686x382	1
16.4	08	Стенка задняя	477x1439	1
	11/12	Дверь левая/правая	571x398	1/1
	14.01	Передняя стенка ящика верхняя	700x160	1
	15.01	Передняя стенка ящика нижняя	700x246	1
	14.04	Задняя стенка ящика	644x100	2

Фурнитура	1 комплект.
Всего мест	5 мест

# Спецификация фурнитуры и метизов

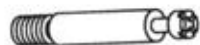

Винт  
соединительный  
- 36 шт.



Шкант-8х30  
- 20 шт.



Эксцентрик 16  
- 36 шт.

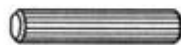

Шкант-6х30  
- 8 шт.



Заглушка  
- 36 шт.



Евровинт  
- 4 шт.



Винт М4х25  
- 4 шт.



Винт М4х22  
- 2 шт.



Винт 6,3х11  
- 4 шт.



Заглушка  
- 4 шт.



Шайба  
металлическая  
- 8 шт.



Саморез 3х16  
Золото = 8 шт.



Полкодержатель  
- 8 шт.



Саморез 3х13  
Золото = 8 шт.

Держатель заднего  
щита - 4 шт.



Винт с плоской  
головкой  
- 4 шт.



Цепочка  
2 шт.



Ручка - капля  
- 2 шт.



Ручка - кнопка  
- 4 шт.

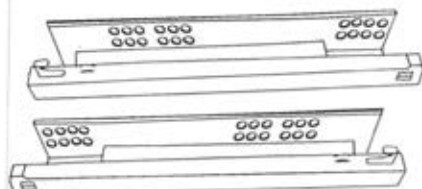

Направляющие "Marc" L=350 mm  
2 к-та



Магнитная  
защелка  
- 2 шт.



Фетровая  
подставка  
- 6 шт.



Шуруп  
3х13 - 4 шт.

Винт 6,3х10  
- 8 шт.



Ключ для винта  
S=4 мм - 1 шт.



Гайка круглая  
симметричная - 2 шт.

Заглушка  
кабель канала  
- 1 шт.



Самоклеющаяся  
заглушка  
- 4 шт.

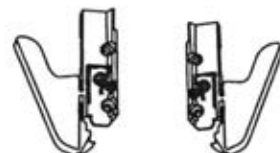

Комплект крепежных  
элементов 2 к-та

## Порядок установки крепежной фурнитуры.

Монтаж деталей с помощью эксцентриковой стяжки.

Установка полки.

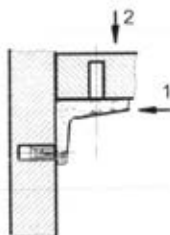
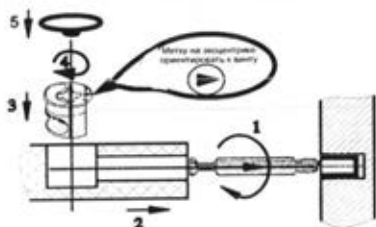

1. Установить полкодержатель в отверстие.
2. Установить полку.

В отверстия на пласти горизонтальной стенки 07 установить 4 эксцентрика. Обратите особое внимание, что стрелки на эксцентриках должны совпадать с отверстиями в кромке детали. В отверстия на кромках детали установить 4 шканта 8x30.



В отверстия на пласти стенки вертикальной 04 установить 3 эксцентрика. В сквозное отверстие установить 1 гайку круглую симметричную D=15x17, сориентировав прорез на гайке параллельно отверстию в кромке детали.

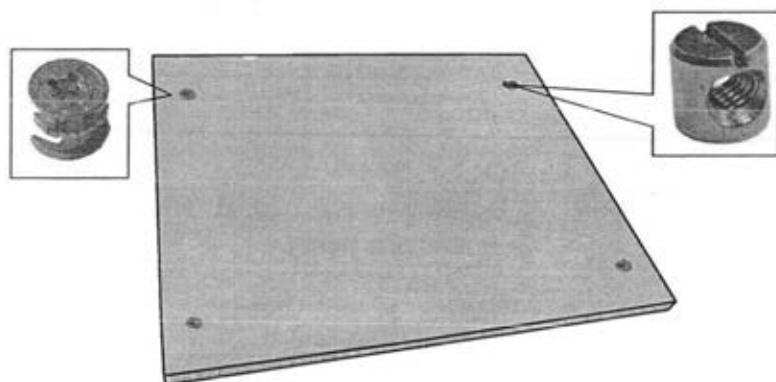

Перевернуть деталь.

Приставить направляющие к стенке вертикальной 04. Совместить 4 и 7 отверстия на направляющих с отверстиями на пласти детали. Крепить направляющие к стенке вертикальной при помощи винтов 6,3x10



В отверстия на пласти вертикальной стенки 04 установить 2 соединительных винта.

**6** Аналогично оборудовать вертикальную стенку 05.

Уложить стенку вертикальную 05 на ровную поверхность на прокладочный материал направляющими вверх. На соединительные винты стенки 05 установить горизонтальную стенку 07 таким образом, чтобы винты и шканты вошли в отверстия сопрягаемых деталей.

Крепить стенку горизонтальную 07 к вертикальной стенке 05 при помощи эксцентриковой стяжки.

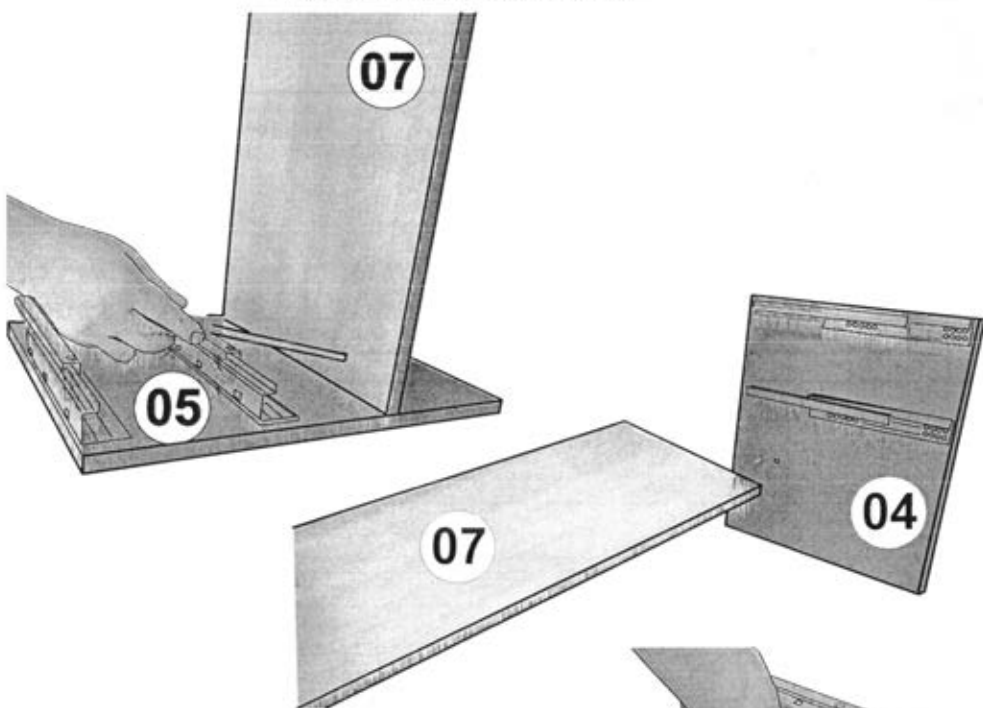

Аналогично крепить стенку вертикальную 04 к стенке горизонтальной 07.



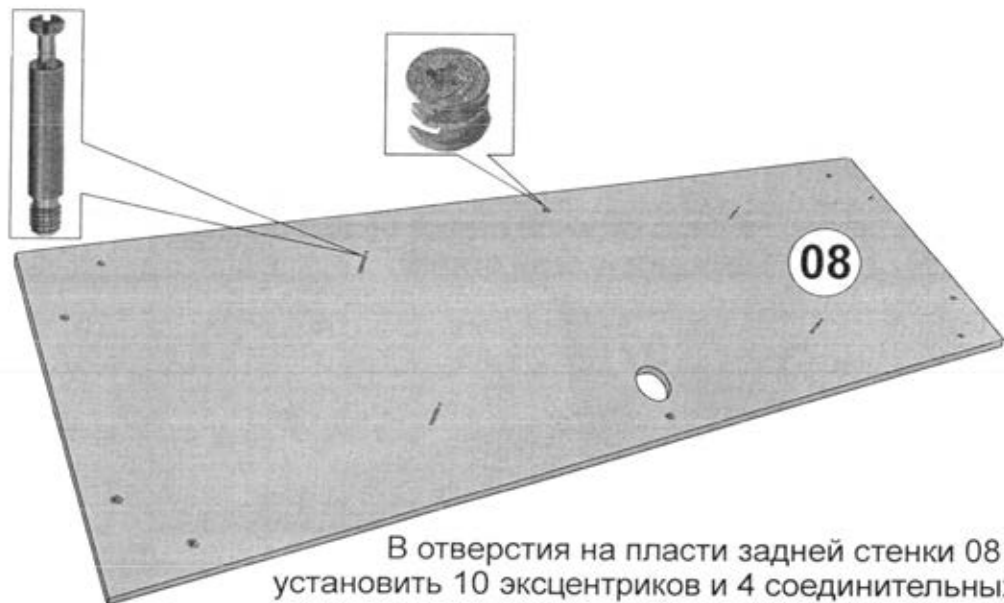

В отверстия на пласти задней стенки 08  
установить 10 эксцентриков и 4 соединительных  
винта.

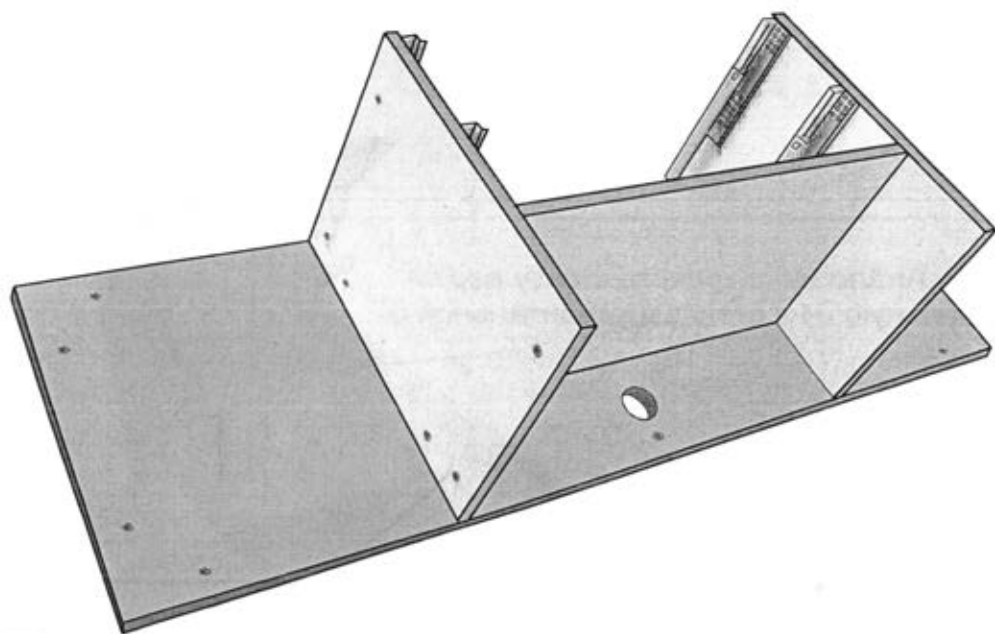



В отверстия на пласти стенки горизонтальной 06 установить 4 эксцентрика и 5 винтов соединительных. В отверстия на торцевых кромках установить по 2 шканта.

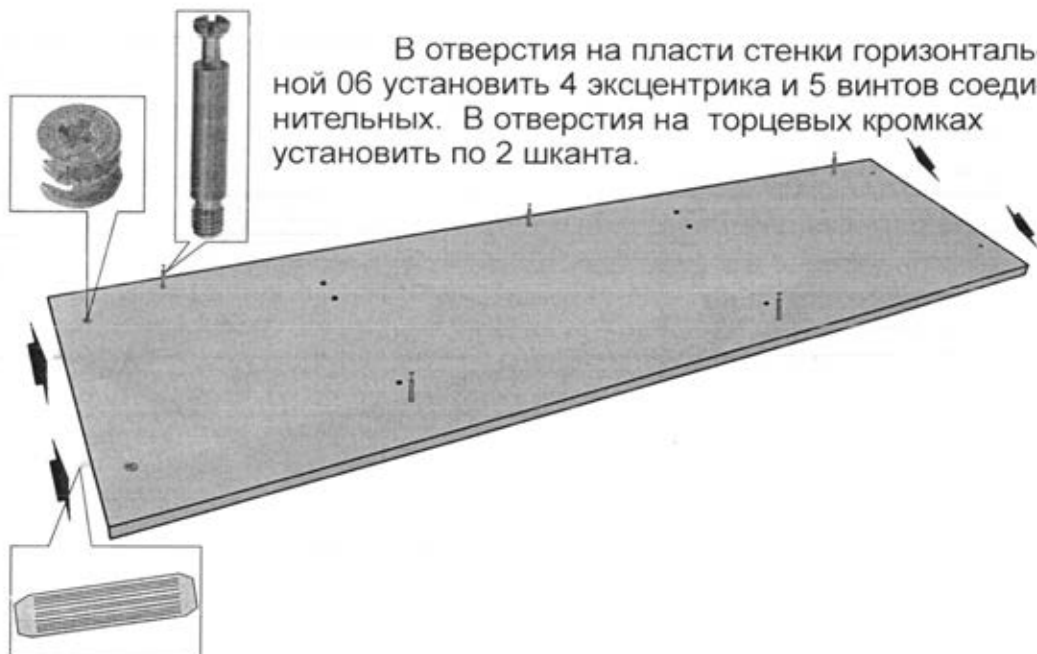

Установить стенку горизонтальную 06 на вертикальные стенки, как показано на рисунке, и закрепить на эксцентриковую стяжку.

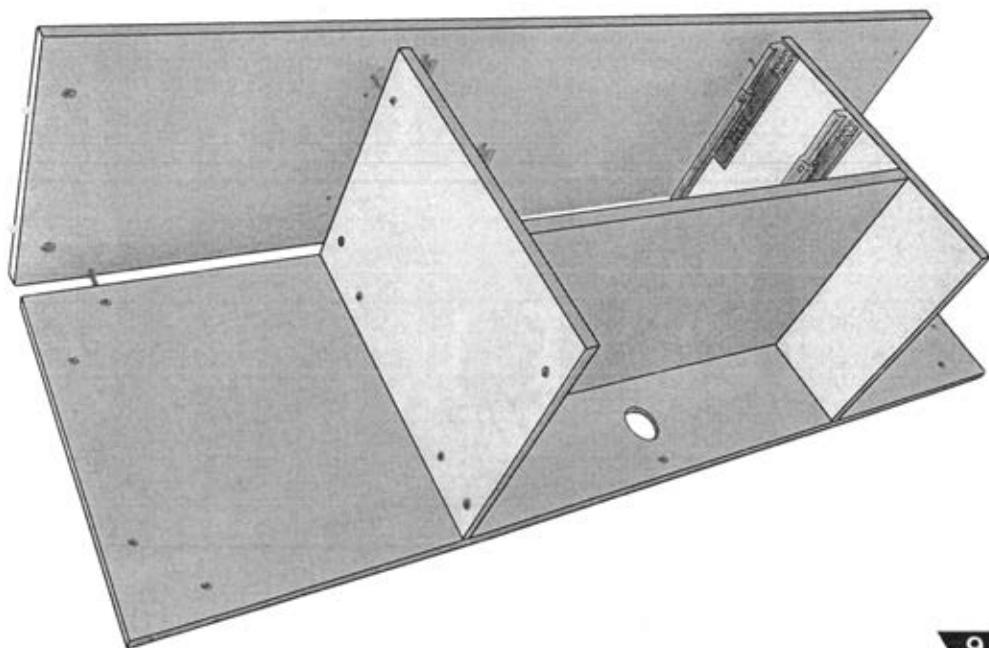

По наколкам на стенке горизонтальной 06 с помощью шурупов 3x13 установить 2 магнитные защелки.

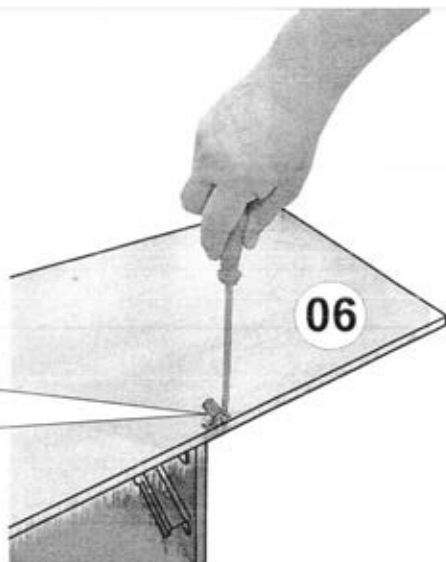

Оборудовать стенку вертикальную 02 двумя эксцентриками и 4 соединительными винтами.

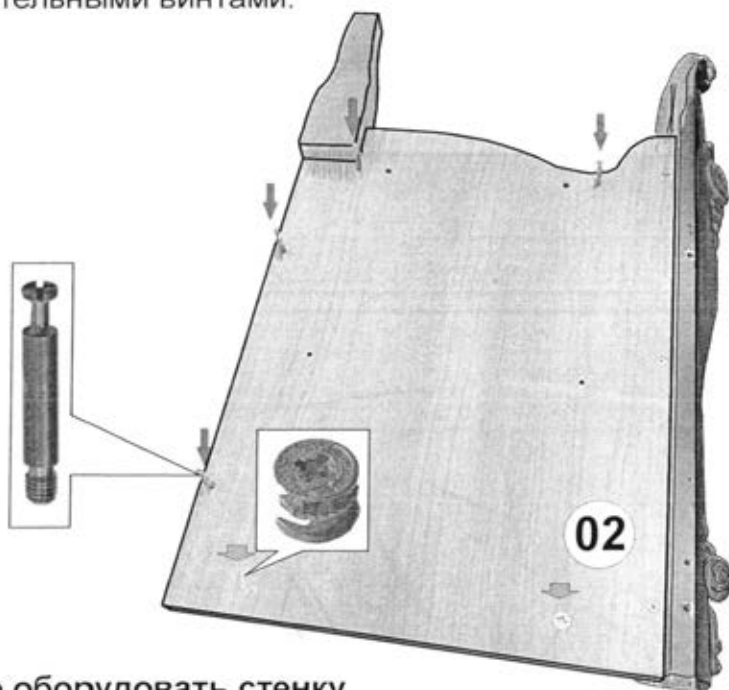

Аналогично оборудовать стенку вертикальную 03.

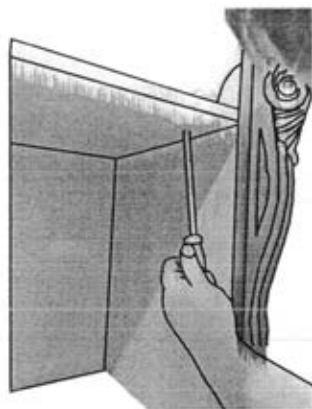

Приставить левую стенку вертикальную боковую 02 соединительными винтами к собранной конструкции и зафиксировать при помощи эксцентриковой стяжки.

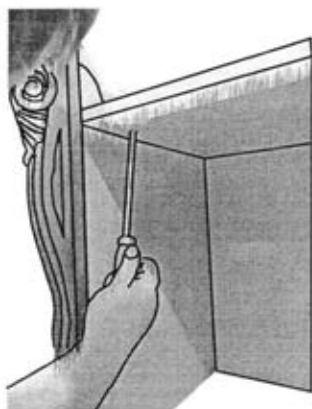

Приставить правую стенку вертикальную боковую 03 соединительными винтам к собранной конструкции и зафиксировать при помощи эксцентриковой стяжки.

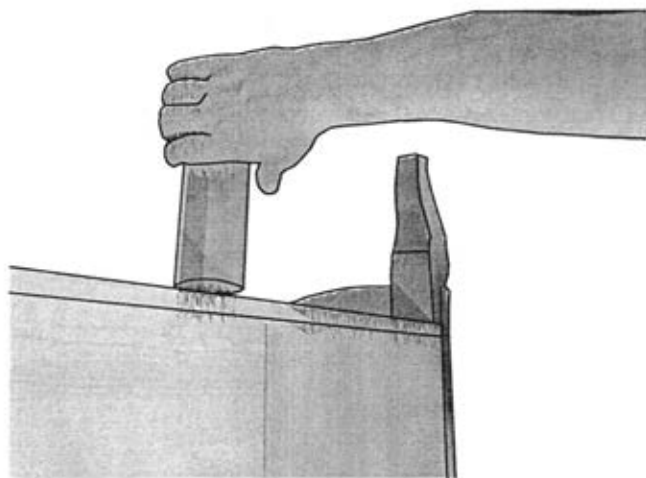

Установить опоры, ввернув до упора металлические шпильки опор в гайки круглые симметричные  $D=15 \times 17$ , вставленные в стенки вертикальные 04 и 05

Установить тумбу на ноги.

### **Работу производить вдвоем!**

В отверстия на кромках вертикальных стенок установить шканты 8x30. В отверстие в задней стенке установить заглушку кабель канала.



В месте установки круглых симметричных гаек с двух сторон приклеить самоклеящиеся заглушки.

Уложить крышку 01 на горизонтальную поверхность на прокладочный материал. В отверстия на пласти крышки установить 11 соединительных винтов.

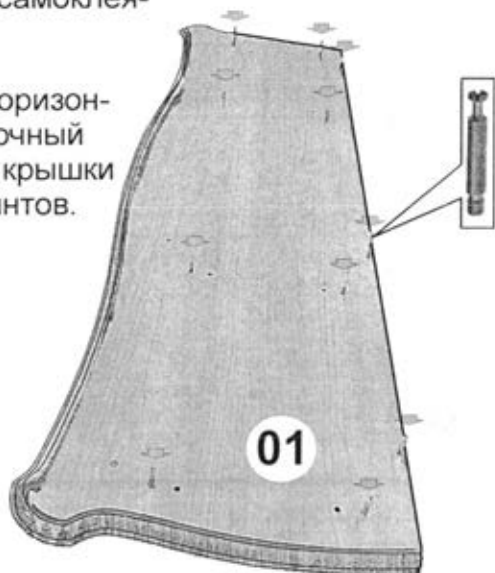

Установить крышку 01 соединительными винтами в отверстия корпуса тумбы и зафиксировать при помощи эксцентрик-стяжки.

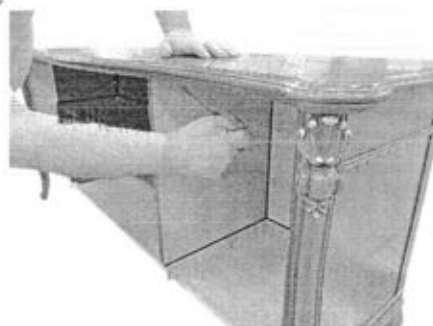

В отверстия установить полкодержатели.

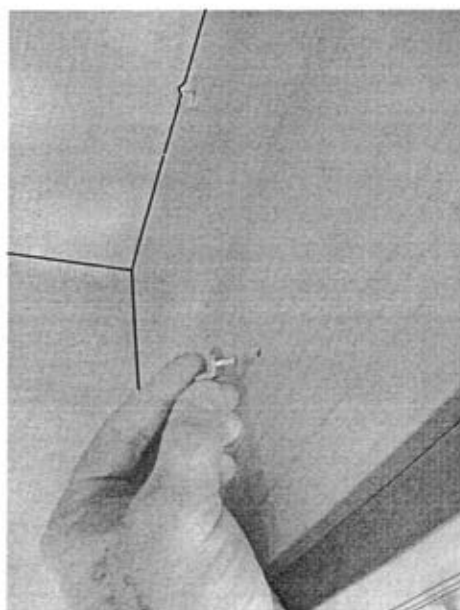

На полкодержатели установить полки.

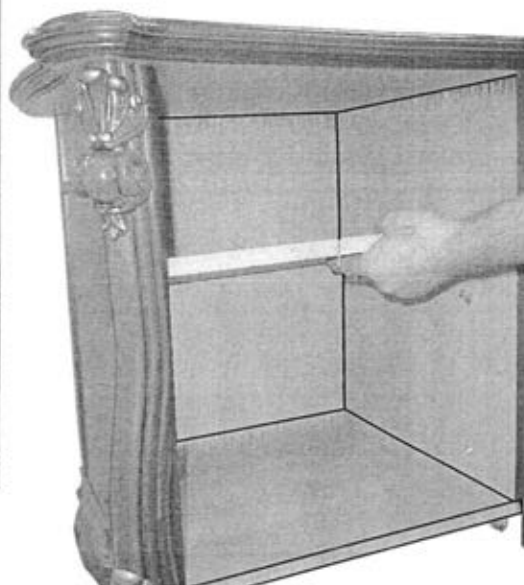

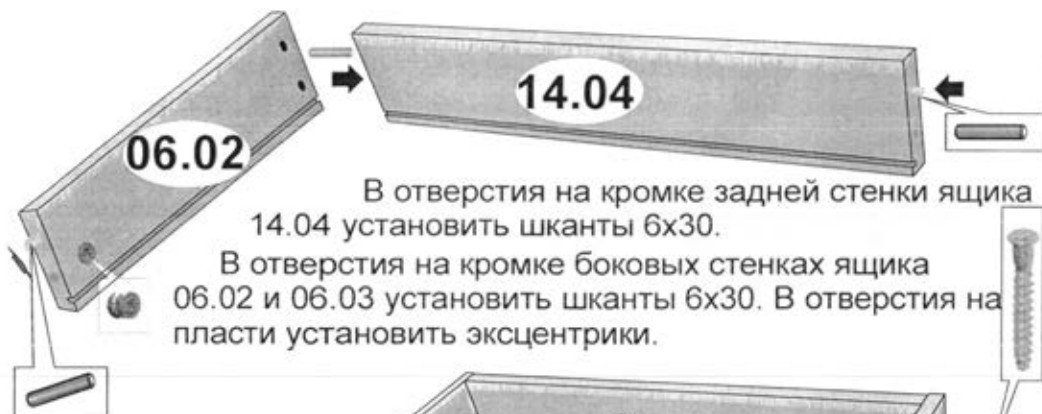

В отверстия на кромке задней стенки ящика 14.04 установить шканты 6x30.

В отверстия на кромке боковых стенках ящика 06.02 и 06.03 установить шканты 6x30. В отверстия на пласти установить эксцентрики.

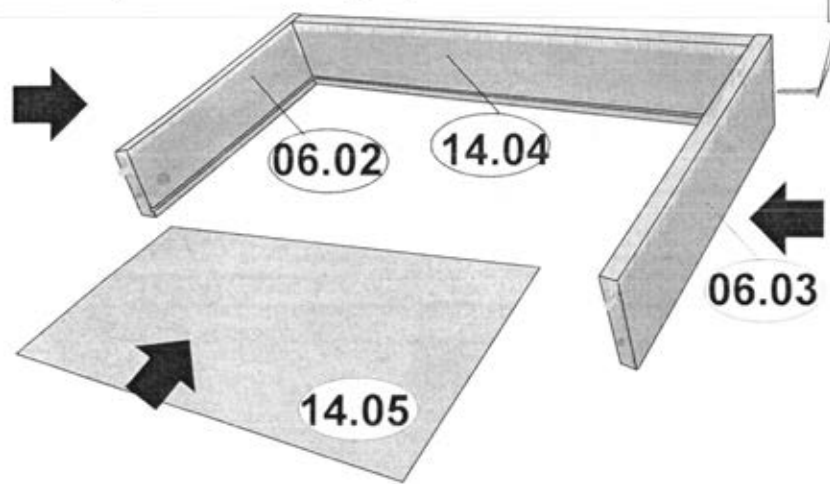

Собрать ящик на шканты и евровинты. В пазы вставить дно ящика. Крепить переднюю стенку ящика на шканты и эксцентриковую стяжку. Установить два держателя заднего щита. Установить ручки на винт M4x25. При необходимости подложить шайбы.



Аналогично собрать нижний ящик.

## Установка механизма крепления

Для установки механизма крепления:

1. Перевернуть ящик вверх дном, положить механизмы на дно ящика.
2. По имеющимся наколкам крепить механизмы к боковым стенкам ящика саморезами с помощью отвертки



**Механизм крепления позволяет регулировать положение ящика, после установки его в изделие, по высоте на 2,5 мм путем передвижения курсора А.**

Для установки ящика нужно:

1. Выдвинуть направляющие элементы.
2. Установить ящик на направляющие элементы и совместить опорный крючок с отверстиями в задней стенке 16.04
3. Задвинуть ящик до защелкивания механизма крепления до второго щелчка.



Для удаления ящика нужно:

1. Выдвинуть ящик
2. Надавить на рычаги левого и правого механизмов крепления до упора
3. Удалить ящик.

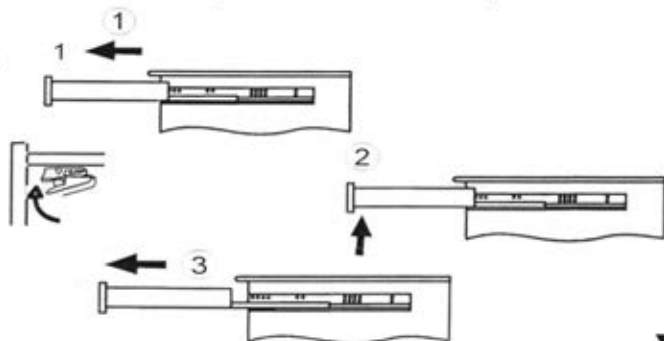

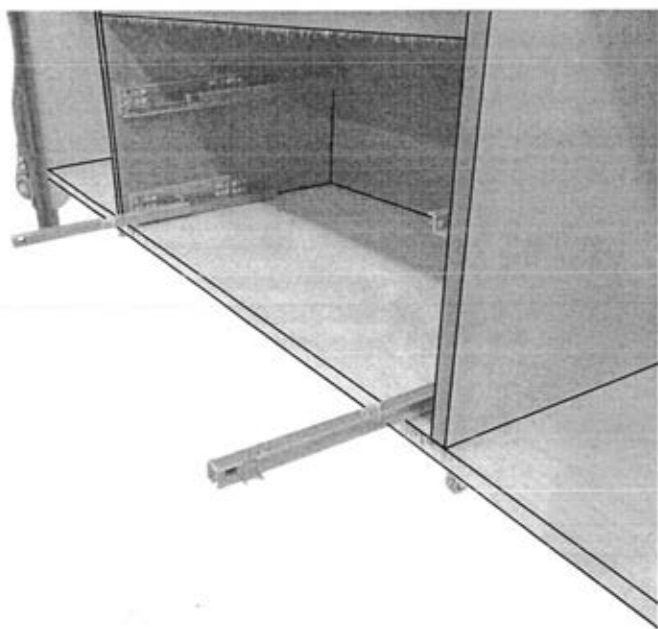

Выдвинуть направляющие. Установить нижний ящик, согласно приведенной выше схемы.

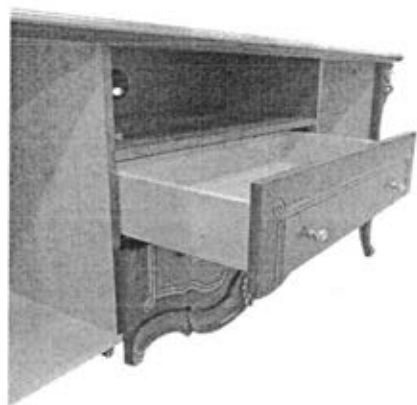
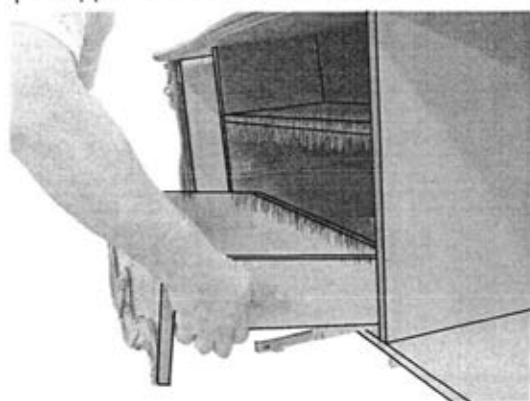

Аналогично установить верхний ящик.



Приставить дверь к оборудованной картонными петлями проходной опорной колонке тумбы, совместив отверстия в петле с отверстиями в двери. Крепить дверь к петлям винтами с плоской головкой, ввернув их в цилиндрическую гайку двери при помощи ключа S=4 мм. Аналогично закрепить вторую дверь.

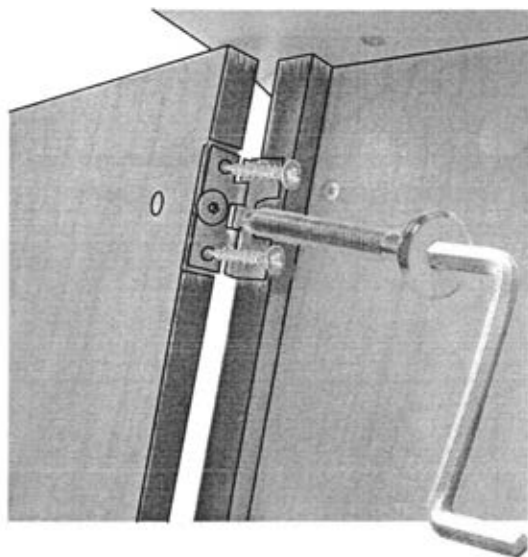
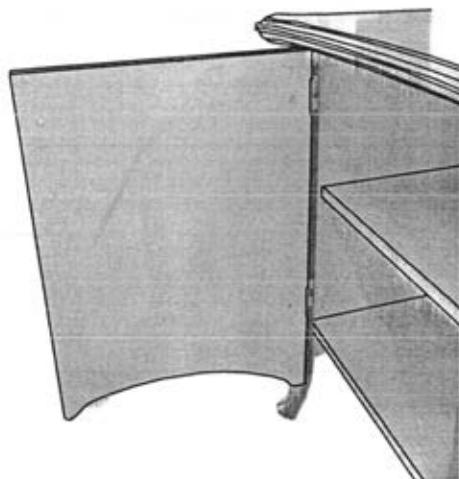

### Регулировка дверей.

При помощи ключа S=4 мм ослабить винты на 1-2 оборота. Выровнять зазор между дверями и крышкой тумбы, перемещая дверь вверх или вниз (это позволяет сделать прорезь в картонной петле). Затянуть винты. Зафиксировать двери при помощи саморезов 3x16

Совместить отверстия в планке декоративной цепочки с отверстиями в крышке и двери. Крепить цепочку к крышке и двери при помощи саморезов 3x13.

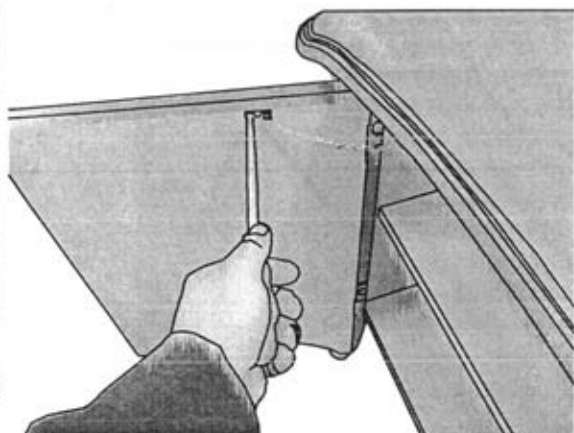
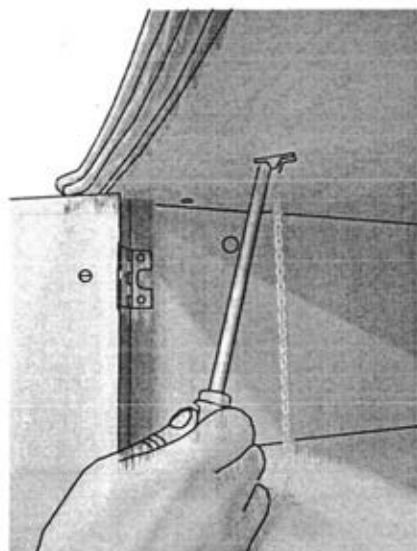

На двери установить ручки на винты M4x22, при необходимости подложить металлические шайбы.

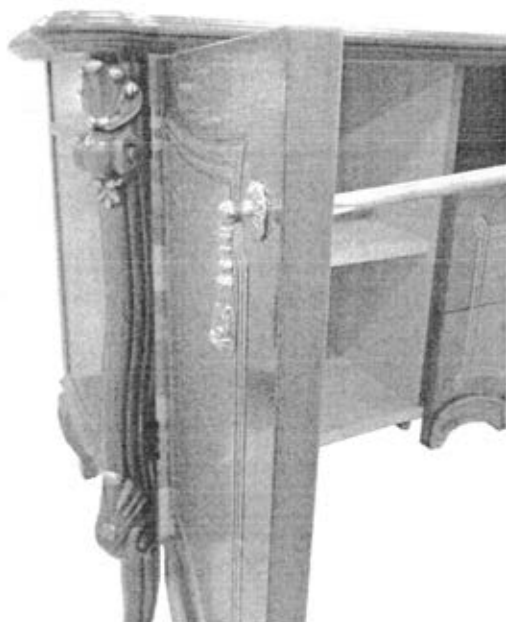

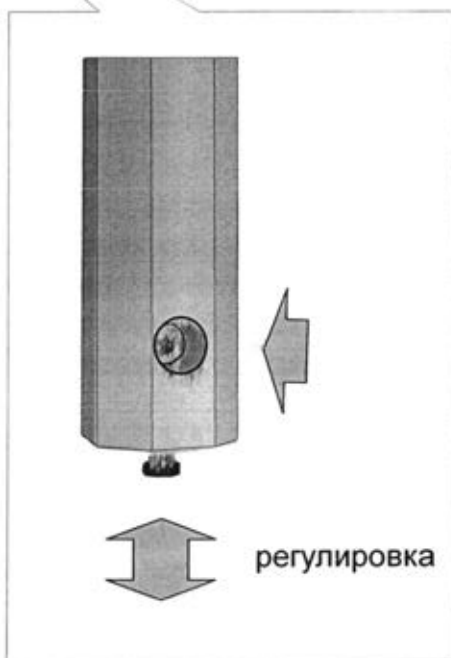
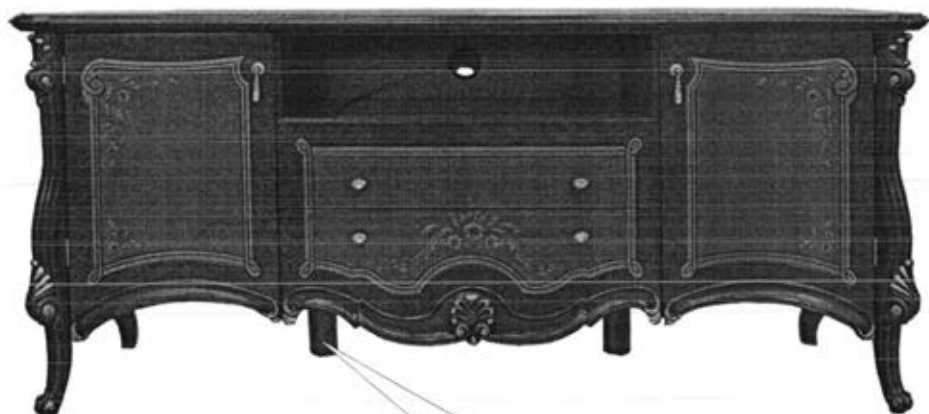

Установить тумбу в выбранное вами место. При необходимости при помощи опоры регулируемой добиться устойчивого положения тумбы.. Для этого вставить крестообразную отвертку в отверстия в ножках. Вращением по часовой (против часовой) стрелки добиться требуемого результата .

Применяемые материалы:

Щитовые детали изделия изготовлены из сертифицированных плитных материалов, разрешенных к производству на основании гигиенического сертификата и облицованных различными декоративными облицовочными материалами.

Дополнительные сведения:

*Продукция изготовлена в соответствии с ГОСТ 16371-2014, ГОСТ 19917-2014.  
Декларация о соответствии ЕАЭС № RU Д-РУ.РА02.В.18925/24  
Срок действия с 21.02.2024 по 20.02.2029 г.*

## **Эксплуатация и уход за товаром.**

Благодарим Вас за покупку и искренне надеемся, что она долгое время будет доставлять Вам только удовольствие. Однако, во избежание проблем, способных омрачить радость покупки, убедительно просим Вас ознакомиться настоящую Информацию для потребителей и следовать её рекомендациям. Не рекомендуется производить самостоятельно доставку, сборку, ремонт или «усовершенствование» мебельных изделий, так как недостатки мебельных изделий, ставшие следствием таких действий, не подлежат устранению в порядке гарантии. При получении товара не пренебрегайте проверкой приобретенной мебели на предмет ее комплектности и внешних качественных признаков. Проверку рекомендуется осуществлять путем их осмотра с расстояния не менее 0.5м. Помните, что принятие мебели без указания на недостатки мебельных изделий, которые могли быть установлены при обычном способе приемки (явные недостатки), лишают права покупателя в дальнейшем на них ссылаться. Не является недостатком (дефектом) товара наличие в его элементах особенностей, обусловленных стилистической идеей производителя исходных материалов или природным происхождением исходных материалов, в частности: несущественных отличий фактуры и (или) оттенков массива дерева, натурального шпона, натурального камня и т.п. На деревянных и (или) шпонированных элементах мебели допускаются пороки древесины на лицевых поверхностях по ГОСТ 16371: сучки светлые и темные и прочие до 15 мм; свилеватость, глазки, кармашки длиной не более 20 мм, шириной 1.5 мм, глубиной 3 мм. Морщины на облицовочном материале мягких элементов, возникающие после снятия нагрузок и исчезающие после разглаживания (рукой), также не являются дефектом. Срок, в течение которого мебель сохраняет красоту и исправность, значительно зависит от условий ее эксплуатации. Изделие должно эксплуатироваться согласно назначению конструкции. Придерживаясь некоторых простых правил, вы сможете поддержать всегда в наилучшем состоянии все элементы вашей мебели.

### **Климатические характеристики и условия окружающей среды.**

Очень важно понять, насколько климатические характеристики и условия окружающей среды могут повлиять на внешний вид и качественные характеристики мебели. Так как мебельные изделия чувствительны к свету, влажности, сухости, теплу и холоду, рекомендуется избегать продолжительности воздействия одного или нескольких этих условий, так как это вызывает ускоренное старение лакокрасочного покрытия, коробление и деформацию деревянных элементов мебели, старение материала обивки.

### **Свет.**

Не допускайте прямого воздействия солнечных лучей на мебельные изделия. Продолжительное прямое воздействие света на некоторые участки может вызвать понижение их хроматических характеристик по сравнению с другими участками, которые меньше подвергались излучению. В случае замены и/или добавления компонентов в различные моменты времени может возникнуть цветовое различие

элементов, составляющих мебель. Данное различие, которое станет менее заметным с течением времени, является совершенно естественным и поэтому не может считаться признаком низкого качества мебельного изделия.

### **Температура.**

Высокое значение тепла и холода, а также внезапные перепады температуры могут серьезно повредить мебельное изделие или его части. Мебельные изделия не должны быть расположены ближе 1 м от источников тепла. Рекомендуемая температура воздуха при хранении и (или) эксплуатации +10°C +25°C. Не допускайте попадания на мебельные изделия горячих предметов (утюги, посуда с кипятком и т.п.) или продолжительного воздействия вызывающих нагревание излучений (свет мощных ламп, неэкранированные микроволновые излучатели и т.п.). Не устанавливайте мебель ближе, чем на 0,5м от радиаторов отопления.

### **Влажность.**

Рекомендуемая относительная влажность местонахождения мебельного изделия 60%-70%. Не следует поддерживать в течение продолжительного времени условия крайней влажности или сухости в помещении, а тем более - их периодической смены. С течением времени такие условия могут повлиять на целостность мебельных изделий или их элементов. Тем не менее, если вы создали такие условия, то рекомендуется часто проветривать помещения и, по мере возможности, пользоваться осушителями или увлажнителями воздуха для нормализации влажности. Всегда содержите мебель в полной сухости. Поверхности деталей мебели следует протирать сухой мягкой тканью (фланель, сукно, плюш, миткаль). Рекомендуется очистить любую часть мебели как можно скорее после того, как она испачкалась. Если вы оставляете загрязнение на некоторое время, то заметно повышается опасность образования разводов, пятен и повреждения мебельных изделий и их частей. В случае стойких загрязнений рекомендуется использовать специальные очистители, которые в настоящее время представлены в достаточно широком ассортименте и, помимо надлежащих очищающих качеств, обладают полирующими, защитными, консервирующими, ароматизирующими и иными полезными свойствами. В этом случае необходимо следовать инструкциям производителей очистителей о порядке и области (для каких поверхностей и материалов предназначены) их применения. По завершении любой чистки необходимо высушить (насухо протереть) все части, которые подверглись чистке. Особое внимание следует обратить на внутренние и мало вентилируемые части, на оконечности и на точки соединения. Помните, что нельзя использовать для чистки ткани, губки или перчатки, пропитанные продуктами, которые не должны вступать в контакт с очищаемыми материалами.

### **Агрессивные среды и абразивные материалы.**

Следует помнить, что все поверхности со временем могут менять внешний вид не только в зависимости от климатических характеристик и условий окружающей среды, но и от того, как за ними ухаживал владелец. При уходе за декоративными и рабочими покрытиями должны применяться средства, соответствующие

характеру материала покрытия. Выбирая средства по уходу необходимо ознакомиться с аннотацией и убедиться, что оно не содержит агрессивных и абразивных веществ. Ни в коем случае не допускайте воздействия на мебельные изделия агрессивных жидкостей (кислот, щелочей, масел, растворителей и т.п.), содержащих такие жидкости продуктов или их паров. Подобные вещества и соединения являются химически активными - реакция с ними повлечет негативные последствия для вашего имущества и даже здоровья. Всегда пробуйте средство сначала на небольшом участке, чтобы удостовериться в совместимости с обрабатываемой поверхностью. Также стоит помнить, что некоторые специфические моющие (чистящие) составы могут содержать высокую концентрацию агрессивных химических веществ и(или) абразивные составы. Применение подобных моющих средств недопустимо! Категорически недопустимо применение твердых приспособлений (скребки, губки с рабочим покрытием из пластикового или металлического волокнообразного материала) при уходе. Не проводите по поверхности мебели и не ударяйте их острыми (режущими) или тяжелыми твердыми предметами. Необходимо беречь поверхности мебели от механических повреждений. Так как их ремонт в домашних условиях зачастую невозможен.

### **Проветривание.**

Как и всё новое, новая мебель имеет остаточный запах материалов, который не является дефектом и не опасен для здорового организма, что подтверждается Протоколами лабораторных испытаний ФБУЗ «Центра гигиены и эпидемиологии». Регулярное проветривание помещений устраняет наличие остаточного запаха через некоторое время после начала эксплуатации.

### **Стекланные поверхности**

Прежде всего, следует помнить, что стекланные поверхности являются хрупкими и поэтому могут разбиться в случае удара. Не проводите по поверхностям и не ударяйте их тяжелыми твердыми предметами. Для чистки используйте специальные средства для стекол, избегая попадания вещества на лакированные поверхности. Не следует использовать средства, обладающие абразивными свойствами, а также губки с покрытиями из металлического волокнообразного или стружечного материала при чистке.

### **Особенности эксплуатации мебели для сидения и лежания.**

Во избежание поломок при эксплуатации, рекомендуется головную спинку кровати прислонять к стене или иной плоской вертикальной опоре. Во избежание несчастных случаев и повреждений купленной вами мебели не разрешается вставать ногами на изделия, прыгать на кровати. Использовать головную спинку в качестве опоры при сидении/лежании. Для удаления загрязнений пользуйтесь услугами специальных химчисток. Помните: нет ни одного вида обивочной ткани (съёмного покрытия), которое можно было стирать. Следовательно, в этой мебели использование воды для устранения загрязнений должно быть ограничено. Для удаления пыли и поддержания в надлежащем состоянии ткань можно

обрабатывать пылесосом. Пыль может быть также успешно удалена при помощи ткани, губки или мягкой щетки.

### **Особенности эксплуатации корпусной мебели.**

Все тяжести следует размещать внутри шкафов таким образом, чтобы добиться равномерного распределения нагрузки по всей имеющейся площади и обеспечить необходимое равновесие скользящих частей. Вещи на полках рекомендуется размещать по принципу: наиболее тяжелые - ближе к краям (опорам), более легкие - ближе к центру. Высокие элементы (колонны, многоярусные шкафы и т.д.) рекомендуется больше нагружать в нижних секциях для обеспечения лучшей устойчивости этих элементов. При эксплуатации корпусной мебели не допускается статическая вертикальная нагрузка (в особенности с приложением усилия к одной точке): на дно ящиков (полу ящиков) - более 5 кг, на полки (шкафов, стеллажей) - более 10 кг. Нормальное усилие открытия дверей - до 3 кг; усилие выдвижения ящиков (полу ящиков) - до 5кг.

**Полезная профилактика:** после определенного периода эксплуатации может случиться, что некоторые механические части (петли, замки и т.п.) утрачивают оптимальную регулировку и смазку, выполненные во время сборки мебельного изделия. Подобные явления могут выражаться в скрипе, затруднении открывания дверей или выдвижения ящиков, механизмов раскладывания диванов и т.п. Поэтому при эксплуатации бытовой мебели не следует прилагать чрезмерные усилия для открывания дверей, выдвижных ящиков и других подвижных частей. Их надлежащая работа обеспечивается путем своевременной регулировки петель либо смазки направляющих реек парафином или аналогичным по своим качествам средством. При ослаблении узлов резьбовых соединений необходимо их периодически подтягивать. Несоблюдение вышеизложенных условий и рекомендаций, повлекшее возникновение недостатков мебельного изделия, является основанием утраты права на гарантийное обслуживание.

### **ГАРАНТИИ ИЗГОТОВИТЕЛЯ**

Предприятие-изготовитель гарантирует соответствие мебели требованиям ГОСТ 16371- 2014 при соблюдении условий транспортирования, хранения, сборки и эксплуатации в течение 24 месяцев. Срок службы изделия -10 лет.

С претензиями по комплектации и качеству деталей и фурнитуры обращаться в отдел технического контроля предприятия-изготовителя

**e-mail: 2010otkmmf@mail.ru т. +7 (3513) 524048** или в магазин, где приобреталась мебель. Для быстрейшего рассмотрения претензии желательно при себе иметь ярлыки (этикетки с номером пакета, номером партии, личной карточкой комплектовщика-упаковщика) с пакета, в котором обнаружен дефект или некомплект деталей (фурнитуры) и № набора. Изготовитель снимает с себя ответственность по ремонту и обслуживанию изделия в течении установленного срока службы при эксплуатации изделия не по назначению.



Замена деталей и узлов с механическими повреждениями (бой, сколы, царапины), возникшими в процессе сборки или транспортировки самовывозом, производится за дополнительную оплату.

**Дополнительную информацию о торговых представительствах узнавайте у представителей ЗАО “Миассмебель” или на сайте [www.miassmebel.ru](http://www.miassmebel.ru)**